

# ***SUPReMO***

БИМЕТАЛЛИЧЕСКИЙ МОНОЛИТНЫЙ РАДИАТОР



**ДВУХТРУБНЫЙ  
ВЕРТИКАЛЬНЫЙ КАНАЛ**

**МОНОЛИТНАЯ КОНСТРУКЦИЯ**

**УНИКАЛЬНЫЙ ДИЗАЙН**

НОМИНАЛЬНАЯ ТЕПЛОВАЯ  
МОЩНОСТЬ СЕКЦИИ

**SUPReMO 500 - 202 Вт**

**SUPReMO 350 - 140 Вт**

рабочее давление  
**до 100 атм.**

стандартные резьбовые  
соединения  
**G 1/2' или G 3/4'**

любые теплоносители  
**вода  
масло  
антифриз**

**заводская гарантия - 25 лет**

**застраховано в  
СПАО «ИНГОССТРАХ»**



\*\*\*  
**EN 442** EURONORM



**СДЕЛАНО В РОССИИ**

**МОНОЛИТНЫЙ БИМЕТАЛЛИЧЕСКИЙ РАДИАТОР ОТОПЛЕНИЯ****Паспорт моделей: RIFAR SUPReMO 500, RIFAR SUPReMO 350 и их модификаций**

Модель	Межосевое расстояние, мм	Габаритные размеры секции, мм			Номинальный тепловой поток 1 секции, Вт	Внутренний объем 1 секции, л	Масса 1 секции, кг
		Высота	Ширина	Глубина			
SUPReMO 500	500	575	80	90	202	0,22	2,2
SUPReMO 350	350	425	80	90	140	0,19	1,6

**Назначение:**

Биметаллический радиатор отопления RIFAR SUPReMO (далее - радиатор) предназначен для применения в системах отопления жилых и административных зданий и соответствует требованиям нормативных документов ГОСТ 31311-2005, ТУ 4935-004-41807387-10.

**Основные технические данные**

Рабочее давление до	10,0 МПа (100 атм.)
Испытательное давление	15,0 МПа (150 атм.)
Разрушающее давление	≥30,0 МПа(300 атм.)
Максимальная температура теплоносителя	до 135 °С
Размер резьбы присоединительных отверстий	G 3/4" (20 мм)
(по специальному заказу)	G 1/2" (15 мм)

**1. Монтаж и эксплуатация радиаторов**

1.1 Проектирование, монтаж и эксплуатация системы отопления должны осуществляться в соответствии с требованиями ГОСТ 31311-2005, СНиП 41-01-2003, СНиП 3.05.01-85 и СО 153-34.20.501-2003 «Правила технической эксплуатации электрических станций и сетей РФ» и согласовываться с организацией, отвечающей за эксплуатацию данной системы отопления.

Для предотвращения ускоренной коррозии отопительного прибора из-за воздействия постоянного или переменного токов тепловые сети должны соответствовать нормам СТО 17330282.27.060.001-2008.

1.2 Монтаж радиаторов должен осуществляться только:

1.2.1 При наличии теплотехнического проекта, созданного проектной организацией и заверенного организацией, ответственной за эксплуатацию системы отопления помещения, в котором планируется установка этого радиатора.

1.2.2 В соответствии со строительными нормами и правилами, утвержденными Минстроем России.

1.2.3 После достижения радиатором комнатной температуры естественным образом, без прямого воздействия нагревательных приборов.

1.2.4 С обязательной возможностью перекрытия входа и выхода.

1.3 Изготовитель рекомендует производить монтаж и подсоединение радиатора к трубопроводам без снятия защитной полиэтиленовой пленки.

1.4 Радиатор должен быть снабжен клапаном для удаления воздуха.

**В процессе эксплуатации необходимо регулярно удалять воздух из верхнего коллектора с помощью воздушного клапана.**

**1.5 Радиатор в течение всего периода эксплуатации должен быть заполнен теплоносителем в соответствии с ГОСТ 31311-2005 и п. 4.8 СО 153-34.20.501-2003 «Правила технической эксплуатации электрических станций и сетей РФ».**

1.6 Транспортировку и хранение радиаторов следует осуществлять в соответствии с ГОСТ 31311-2005.

1.7 Момент затяжки резьбовых элементов, устанавливаемых в коллекторы радиатора не более 55 Н/м.

1.8 Число секций в серийно производимых радиаторах: от 4 до 14.

1.9 Не рекомендуется резкое открывание радиаторных вентилей во избежание гидравлического удара.

**2. Категорически запрещается:**

2.1 Подвергать радиатор ударам и чрезмерным нагрузкам, способным повредить или разрушить его, в том числе замораживать, при использовании прибора в водяных системах отопления.

2.2 Использовать радиатор в качестве элемента заземляющего и токоведущего контура.

2.3 Использовать радиатор в системах отопления с режимом водно-химической подготовки не соответствующим п. 4.8. СО 153 – 34.20.501 – 2003 «Правила технической эксплуатации электрических станций и сетей РФ».

2.4 Использовать радиатор в помещении с относительной влажностью более 75%.

2.5 Использовать радиатор в контуре ГВС (горячего водоснабжения) в том числе вместо полотенцесушителя.

2.6 Опорожнять систему отопления в отопительные и межотопительные периоды.

**3. Использование низкотемпературных теплоносителей:**

3.1 В радиаторах моделей SUPReMO 500/350 допускается использование низкотемпературных теплоносителей.

**Важно:** При установке радиатора в систему отопления, с использованием низкотемпературного теплоносителя, необходимо учитывать особые требования к выбору герметизирующих материалов монтажных компонентов в соответствии с рекомендациями производителя используемого теплоносителя.

**4. Гарантийные обязательства и условия их действия:**

4.1 Срок эксплуатации радиатора при условии соблюдения требований и рекомендаций, перечисленных в п.п. 1 - 3 и п. 5 – не менее 25 лет.

4.2 Гарантия на радиатор RIFAR SUPReMO действует в течение 25 лет со дня продажи при наличии у покупателя настоящего паспорта с заполненным гарантийным талоном и штампом торгующей организации.

4.3 Гарантия распространяется на все дефекты, возникшие по вине изготовителя.

4.4 Гарантия не распространяется на дефекты, возникшие по вине потребителя или организации, ответственной за эксплуатацию системы отопления, к которой подключен (был подключен) данный радиатор в результате нарушения условий п.п. 1 - 3 и п. 6 настоящего паспорта.

4.5 Претензии по качеству продукции принимаются от покупателя при предъявлении следующих документов:

4.5.1 Заявления с указанием паспортных данных заявителя или реквизитов организации, адреса, даты и времени обнаружения дефекта, координат монтажной организации, установившей и испытавшей радиатор после установки.

4.5.2 Копии акта эксплуатационной организации, отвечающей за соблюдение параметров водно-химического, гидравлического и температурного режимов системы отопления в которую был установлен прибор, на разрешение внесения изменений в данную отопительную систему.

4.5.3 Копии акта о вводе радиатора в эксплуатацию с указанием величины испытательного давления.

4.5.4 Документа, подтверждающего покупку радиатора.

4.5.5 Оригинала паспорта изделия с подписью потребителя.

**5. Возможные схемы подключения к тепловой сети радиаторов RIFAR SUPReMO и принципиальная схема установки радиатора:**

рис. 1

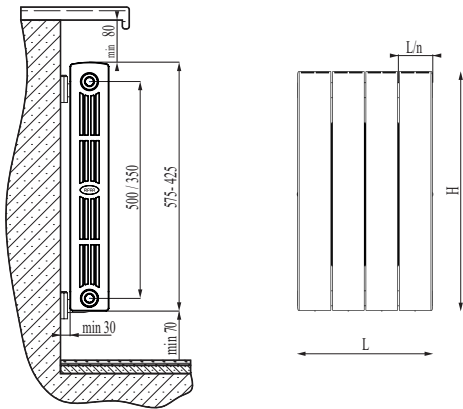

5.1 Для оптимальной теплоотдачи расстояние между радиатором и полом должно быть 70–120 мм, а между радиатором и подоконником не менее 80 мм. Кронштейны должны обеспечивать расстояние от стены 30–50 мм, а также горизонтальное положение радиатора (см. рис.1.) Величина номинального теплового потока, при испытаниях радиатора, получена по методике и в соответствии с ГОСТ 53583-2009 для схемы подключения представленной на рис. 2.

**Важно:**

При подключении радиатора к системе отопления по схеме (рис. 4) его теплоотдача может быть значительно снижена. Чем больше количество секций в радиаторе, тем больше это проявляется. Информацию о подключении радиаторов по схеме (рис. 4) можно найти на сайте [www.rifar.ru](http://www.rifar.ru) в издании "Радиаторы отопления RIFAR. Технический каталог".

рис. 2



рис. 3



рис. 4

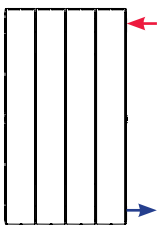

рис. 5

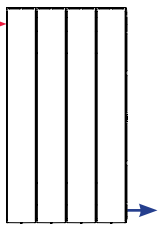

рис. 6

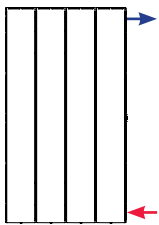

рис. 7

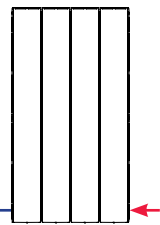

- ← Подача теплоносителя
- Отвод теплоносителя

**Свидетельство о приемке:**

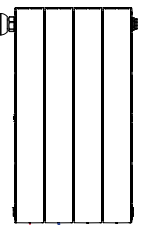
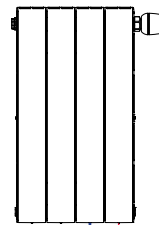
Радиатор RIFAR SUPReMO ..... испытан на герметичность давлением 15,0 МПа (150 атм.), соответствует требованиям ГОСТ 31311-2005, ТУ 4935-004-41807387-10 и признан годным к эксплуатации. Ф.И.О. упаковщика, дата производства, время испытания указаны на задней стенке радиатора.

Я, ..... , с условиями монтажа и эксплуатации радиаторов ознакомлен, претензий по товарному виду не имею.

Подпись покупателя: ..... Дата покупки: .....20.... г.

**Комплектация радиатора RIFAR SUPReMO 500/350**

Резьбовые соединения G 1/2" или G 3/4" являются неотъемлемой частью конструкции радиатора. Установочные кронштейны, заглушки не входят в стандартную комплектацию и приобретаются отдельно.

**6. Комплектация радиатора RIFAR SUPReMO 500/350 Ventil:**

Радиаторы RIFAR SUPReMO 500/350 Ventil, имеющие возможность нижнего подключения (рис.6-7), производятся по специальному заказу потребителя и комплектуются термостатическим клапаном, верхним и нижним распределителями потока, редукционными ниппелями, воздухопускным клапаном (кран Маевского) и заглушками. Межсекое расстояние между редукционными ниппелями 50 мм.

Кронштейны, термостатическая головка и узлы подключения в комплектацию не входят.

**Важно:** при заказе указывать, левое или правое подключение. Пример маркировки радиаторов отопления см. п. 21 "Радиаторы отопления Технический каталог" на сайте [www.rifar.ru](http://www.rifar.ru).

По специальному заказу изготавливаются радиаторы для подключения к системе отопления по схеме, представленной на рис.5.

**Важно:** при заказе указывать, "левая" или "правая" подача теплоносителя.

**ГАРАНТИЙНЫЙ ТАЛОН**

Радиатор RIFAR SUPReMO.....  
 Дата продажи: .....20.... г.  
 Продавец (поставщик):..... (модель, число секций)

М.П.  
 Дата: .....20.... г.  
 Ответственное лицо:.....(Ф И О, подпись)

**Отметка организации, производшей монтаж радиатора**  
 Название организации:.....  
 Адрес, тел. e-mail: .....  
 М.П.

Дата: .....20.... г. Отв. лицо:.....(Ф И О., подпись)

**Отметка организации, производшей приемку монтажа радиатора:**  
 Название организации:.....  
 Адрес, тел. e-mail: .....  
 М.П.  
 Дата: .....20.... г. Отв. лицо:.....(Ф И О., подпись)



[www.rifar.ru](http://www.rifar.ru)

Россия, 462630, Оренбургская обл., г. Гай, Технологический пр-д, д. 18. e-mail: [info@rifar.ru](mailto:info@rifar.ru)

---

07.2017 © ЗАО «РИФАР» Все права защищены.

Информация, представленная в этом издании, актуальна на момент подписания издания в печать. Завод оставляет за собой право на внесение изменений в конструкцию радиаторов с целью улучшения их эксплуатационных характеристик.